

FloorMac

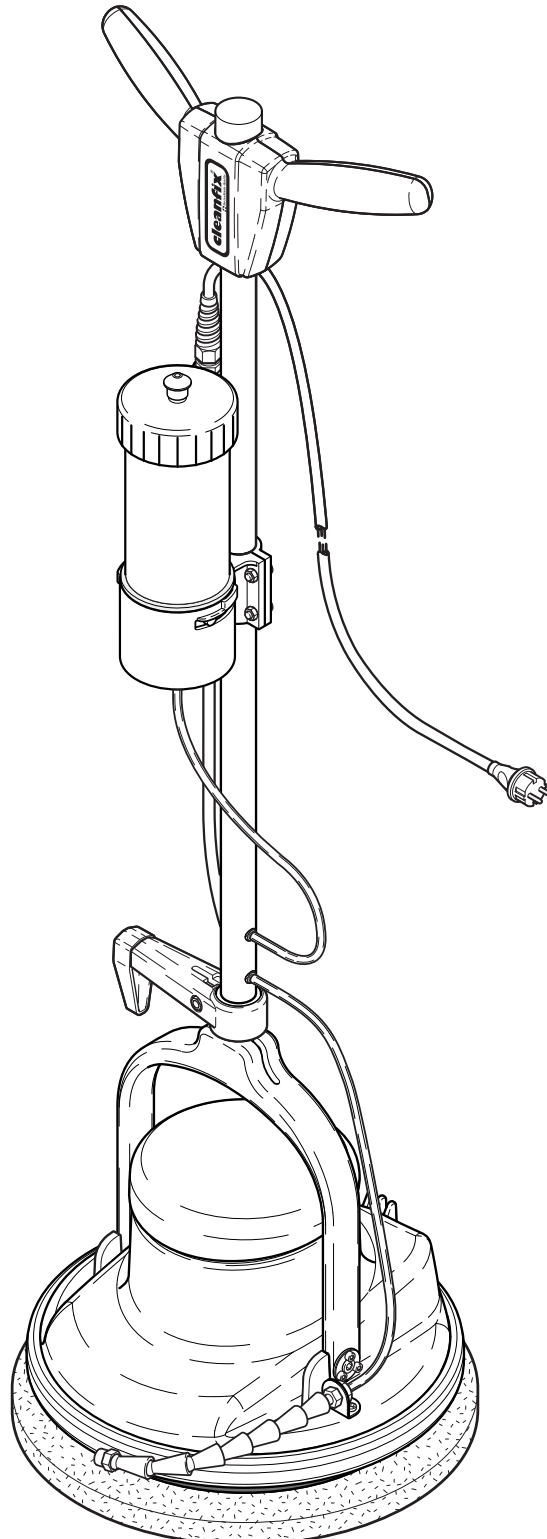

Deutsch	2
Englisch	6
Français	10
Italiano	14
Nederlands	18





Vor Inbetriebnahme der Maschine diese Bedienungsanleitung lesen



Diese Bedienungsanleitung ist für das Bedienungs-personal bestimmt.

- Bitte machen Sie sich vor Aufbau, Inbetriebnahme und Wartung der Einscheibenmaschine mit den Hinweisen und Empfehlungen dieser Anleitung vertraut.
- Damit beherrschen Sie die Einscheibenmaschine sicher und optimieren die Leistung. Pflege und Wartung nach dieser Anleitung dienen Ihrer Sicherheit und erhalten den Wert Ihrer Maschine.
- Für Personen- und Sachschäden, die durch unsachgemässe Handhabung der Einscheibenmaschine entstehen übernimmt der Hersteller keine Haftung!**

Inhaltsverzeichnis

Sicherheitshinweise, Allgemeines	Deutsch 2
Gerätebeschreibung	Deutsch 3
Technische Daten	Deutsch 3
Inbetriebnahme / Betrieb	Deutsch 4
Einsatz mit FloorMac, Anwendung Reinigen	Deutsch 4
Anwendung Polieren, Wichtige Hinweise	Deutsch 4
Service, Wartungsvorschriften, Lagerung	Deutsch 4
Umweltschutz	Deutsch 5
Konformitätserklärung	Deutsch 5



Sicherheitshinweise

- Die Einscheibenmaschine darf nur von Personen benutzt werden, die in der Handhabung unterwiesen und ausdrücklich mit der Bedienung beauftragt sind.
- Dieses Gerät ist nicht dafür bestimmt, durch Personen (einschließlich Kinder) mit eingeschränkten physischen, sensorischen oder geistigen Fähigkeiten oder mangels Erfahrung und/oder mangels Wissen benutzt zu werden, es sei denn, sie werden durch eine für ihre Sicherheit zuständige Person beaufsichtigt oder erhielten von ihr Anweisungen, wie das Gerät zu benutzen ist. Kinder sollten beaufsichtigt werden, um sicherzustellen, dass sie nicht mit dem Gerät spielen.
- Die Einscheibenmaschine ist nicht für die Bearbeitung von Flächen geeignet, von denen gesundheitsgefährdende Stäube und Flüssigkeiten gelöst werden. Keine Stufen überfahren!
- Nie elektrische Leitungen überfahren. Stromschlag-gefahr!



Allgemeines

Das Betreiben der Einscheibenmaschine unterliegt den geltenden nationalen Bestimmungen.

Neben der Bedienungsanleitung und den im Verwenderland geltenden verbindlichen Regelungen zur Unfallverhütung sind auch die anerkannten fachtechnischen Regeln für sicherheits- und fachgerechtes Arbeiten zu beachten. Jede sicherheitsbedenkliche Arbeitsweise ist zu unterlassen. Die Verwendung der Einscheibenmaschine auf öffentlichen Wegen und Strassen ist untersagt.



Bestimmungsgemäße Verwendung

- Dieses Gerät ist für den gewerblichen Gebrauch geeignet, z.B. in Hotels, Schulen, Krankenhäusern, Fabriken, Läden, Büros und Vermietgeschäften.

- Alle Einscheibenmaschinen sind ausschliesslich zum Gebrauch im Innenbereich von Gebäuden bestimmt.
- Jede darüber hinausgehende Verwendung gilt als nicht bestimmungsgemäss. Für hieraus resultierende Schäden haftet der Hersteller nicht; das Risiko hierfür trägt allein der Benutzer.
- Zur bestimmungsgemässen Verwendung gehört auch die Einhaltung der vom Hersteller vorgeschriebenen Betriebs- Wartungs- und Instandhaltungsbedingungen.
- Die einschlägigen Unfallverhütungs-Vorschriften sowie die sonstigen allgemeinen anerkannten sicherheitstechnischen und arbeitstechnischen Regeln sind einzuhalten.
- Eigenmächtige Veränderungen an der Maschine schliessen eine Haftung des Herstellers für daraus resultierende Schäden aus.
- Bodenbeläge sind vor dem Einsatz der Maschine auf Eignung dieses Reinigungsverfahrens zu prüfen!
- Auf Flächenpressung bei punktelastischen Böden, z.B. in Turnhallen achten!
- Für Schäden am Gerät und den zu reinigenden Bodenbelag, die durch Einsatz falscher Bürsten und Reinigungsmittel entstehen haftet der Hersteller nicht.



Produkthaftung

Der Bediener wird ausdrücklich darauf hingewiesen, dass die Maschine ausschliesslich bestimmungsgemäss eingesetzt werden muss. Für den Fall, dass die Einscheibenmaschine nicht bestimmungsgemäss eingesetzt wird, geschieht dies in der alleinigen Verantwortung des Anwenders. Jegliche Haftung des Herstellers entfällt somit.



Gefahrenquellen

- Ohne Bewegung der Einscheibenmaschine muss das Bürstenaggregat sofort abgeschaltet werden, damit keine Bodenbelagsschädigungen entstehen.
- Beim Transport in Aufzügen sind die jeweils geltenden Benutzerhinweise und Sicherheitsvorschriften - insbesondere die Tragfähigkeit - zu beachten.



Arbeitsplatz

- Der Arbeitsplatz befindet sich hinter der Maschine.



Zugelassenes Wartungspersonal

- Die Einscheibenmaschine darf nur von Personen gewartet und instandgesetzt werden, die über die fachliche und gesetzliche Legitimation verfügen.



Reinigungsmittel

- Bei Verwendung von Reinigungs- und Pflegemitteln ist auf die Gefahrenhinweise des Herstellers zu achten; ggf. Schutzbrille und Schutzkleidung tragen.
- Nur schaumarme, nicht brennbare Reinigungsmittel verwenden, die nicht allgemein gesundheitsgefährdende Stoffe enthalten.
- Auf die Gefahren bei Verwendung von leicht entzündlichen, brennbaren, giftigen, gesundheitsgefährdenden, ätzenden oder reizenden Stoffen wird ausdrücklich hingewiesen.



Erstinbetriebnahme

- Die Auslieferung, Instruktion über Sicherheitsvorschriften, Handhabung und Wartung sowie die Erstinbetriebnahme erfolgt in der Regel durch unseren autorisierten Fachmann.
- Ist dies nicht der Fall, so ist der Betreiber für die Instruktion der Bediener verantwortlich.

Gerätebeschreibung FloorMac

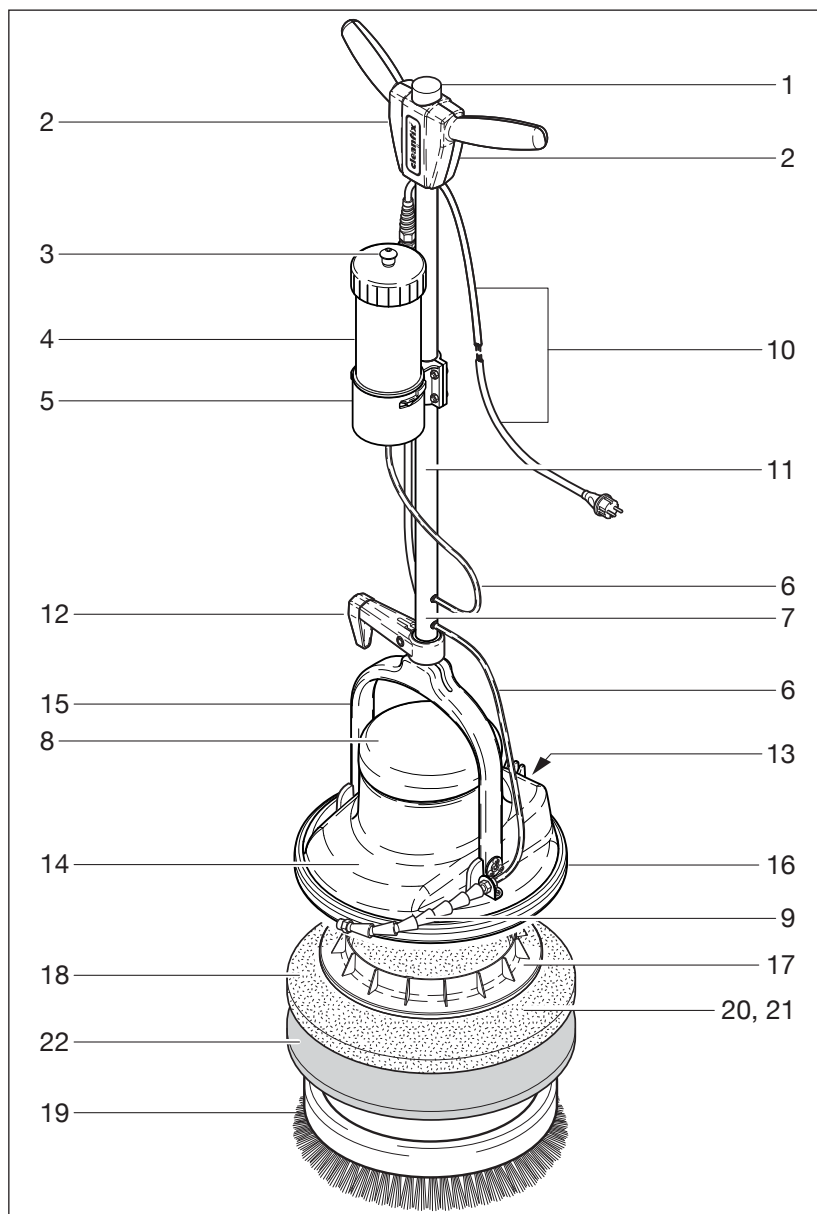

- 1 Betätigungsknopf für Reinigungsmittel
- 2 Griffschale vorn und hinten
- 3 Verschlussknopf blau
- 4 Laugenflasche rot
- 5 Flaschenhalter m. Bajonettverschluss
- 6 Verbindungsschlauch
Flasche-Druckventil
- 7 Druckventil
- 8 Deckel anthrazitgrau
- 9 Gelenkstücke mit Ablaufschlauch
- 10 Elektrokabel 7,5 m
- 11 Stielrohr
- 12 Kabelhaken
- 13 Geräteschalter Ein / Aus
- 14 Motorhaube
- 15 Drehbügel
- 16 Prellschutz anthrazit

Standardzubehör

- 17 Treibteller
- 18 Mikrofaserpad, Ø 33 cm

Optionales Zubehör

- 19 Bürstenkranz, Artikel Nr. 718.059
- 20 Polierpad weiss, Ø 33 cm,
Artikel Nr. 718.901.5, 5 Stück
- 21 Reinigungspad rot, Ø 33 cm,
Artikel Nr. 718.902.5, 5 Stück
- 22 Bonnet-Pad (Teppichreinigung)
Artikel Nr. 718.905

Produkte

Bodenreiniger, 1 Liter
Artikel Nr. 190.056
Parkettreiniger und- polierer,
in Sprühflasche 0,5 Liter
Artikel Nr. 190.057

Technische Daten	FloorMac
Stromversorgung	230 V
Bürstmotor	290 W
Arbeitsbreite	33 cm
Unterfahrhöhe	25 cm
Netzkabellänge	7,5 m
Gewicht	13 kg
Oszilationszahl	1450 1/min.
Vibrationsstärke Handgriff	<2,5m/S ²
Schalldruckpegel	63,5 dB (A)

1. Inbetriebnahme / Betrieb

Bitte beachten Sie: Die Spannung (Volt) im Reinigungsobjekt muss mit der auf dem Typenschild der Maschine angegebenen übereinstimmen.

1.1 Wo kann ich FloorMac einsetzen, zum Reinigen und Polieren

☞ Hartböden und Treppen, Parkett geölt oder versiegelt, Kunststoffböden sowie PVC, Linoleum, Tonplatten, Klinker, Fliesen, Natur- und Kunststein, Steinholz, usw...

1.2 Anwendung Reinigen

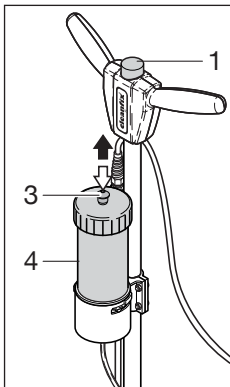

☞ Laugenflasche (4) mit dem Bodenreiniger und Wasser füllen (Dosierung 1 : 10) und Verschlussknopf (3) nach oben ziehen. Der Treibteller (17) mit dem Reinigungspad (21) oder Mikrofaserpad (18) auf den Boden legen und den Cleanfix FloorMac hineinstellen. Den Betätigungsknopf (1) drücken bis die ersten Tropfen aus der Laugenflasche auf dem Boden sind, dann Geräteschalter (13) einschalten und das Produkt sofort verarbeiten.

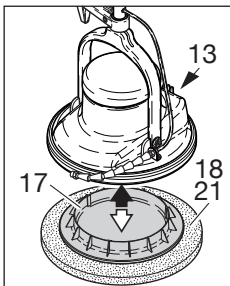

☞ Nach beendeter Arbeit Verschlussknopf (3) an der Laugenflasche (4) nach unten drücken. Cleanfix FloorMac wieder von dem Treibteller und dem Pad trennen so dass die Maschine nie auf dem Reinigungs- Polier- oder Mikrofaserpad stehen bleiben kann.

1.3 Anwendung Polieren

☞ Oberfläche mit dem Clean & Polish Spray einsprühen. Mit dem Cleanfix FloorMac und einem Polierpad einarbeiten und aufpolieren.

☞ Nach beendeter Arbeit Cleanfix FloorMac wieder von dem Treibteller und Polierpad trennen so dass die Maschine nie auf dem Polierpad stehen bleiben kann.

2. ⚠ Wichtige Hinweise

- Um Schäden an Ihrem Gerät vorzubeugen, Bedienungsanleitung genau befolgen. Sicherheitsvorschriften genau beachten!
- Gerät nie am Netzkabel ziehen um auszustecken. Am Netzstecker hinaus ziehen!
- Nur vom Hersteller empfohlene Reinigungsmittel verwenden.
- Maschine nach Gebrauch niemals auf dem Polier-, Reinigungs oder Mikrofaserpad stehen lassen.
- Durch das einseitige Maschinengewicht werden die Pads zusammengedrückt und ein ruhiges Arbeiten ist nicht mehr möglich. Der Pad muss in diesem Fall ersetzt werden.

2. ⚠ Wichtige Hinweise

- Durch Anheben der Maschine lässt sich der Pad mit dem Treibteller gut von der Maschine trennen.
- Den Betätigungsknopf für das Reinigungsmittel nur kurze Zeit drücken und tropfenweise das Produkt sofort verarbeiten.
- Grosse Mengen an Flüssigkeit können in den Boden eindringen und zu irreparablen Schäden führen.

3. Service

- ☞ Im Falle einer Reparatur wenden Sie sich bitte an Ihren Fachgrosshändler oder an eine der autorisierten Service-Werkstätten.
- ☞ Sie werden fachgerecht und schnell bedient.

⚠ Diese Maschine ist nur für den Einsatz auf ebenen Flächen mit einer maximalen Steigung bis zu 2° bestimmt.

⚠ Diese Maschine ist nicht zur Verwendung auf öffentlichen Wegen oder Strassen zugelassen.

4. Wartungsvorschriften



Folgende Hinweise sind unbedingt zu beachten:

- ☞ Beim Reinigen und Warten der Maschine, beim Auswechseln von Teilen oder bei der Umstellung auf eine andere Funktion, ist der Antrieb auszuschalten und der Netzstecker zu ziehen.
- ☞ Die Netzanschlussleitung darf durch Überfahren, Quetschen, Zerren und dergleichen nicht verletzt oder beschädigt werden.
- ☞ Die Netzanschlussleitung ist regelmässig auf Anzeichen einer Beschädigung zu untersuchen.
- ☞ Die Maschine darf nicht benutzt werden, falls der Zustand der Netzanschlussleitung nicht einwandfrei ist.
- ☞ Bei Verwendung oder Ersatz von Netzanschluss- oder Geräteanschlussleitungen darf nicht von den vom Hersteller angegebenen Ausführungen abgewichen werden.
- ☞ Beim Ersetzen von Kupplungen von Netzanschluss- oder Geräteanschlussleitungen muss Spritzwasserschutz und die mechanische Festigkeit gewährleistet bleiben.
- ☞ Bei Beförderung der Maschine in Aufzügen ist der Stiel/die Deichsel senkrecht zu stellen, damit er/sie nicht an den Fahrstichtwänden hängen bleiben kann.
- ☞ Es dürfen nur die für den Verwendungszweck des Gerätes geeigneten Sprüh- und Reinigungsmittel verwendet werden.
- ☞ Auf keinen Fall leichtentzündliche, brennbare, giftige, gesundheitsgefährdende, ätzende oder reizende Stoffe verwenden.
- ☞ Instandsetzungen, einschliesslich des Einbindens von Sprühmittelleitungen, und Schläuchen, dürfen nur durch zugelassene Kundendienststellen oder durch Fachkräfte dieses Gebietes, welche mit allen relevanten Sicherheitsvorschriften vertraut sind, durchgeführt werden.

5. Lagerung

Wird die Maschine nicht benützt, ist sie trocken und unter normalen Raumbedingungen (**nicht unter 0°C**) zu lagern.

Umweltschutz

	Die Verpackungsmaterialien sind recyclebar. Bitte werfen Sie die Verpackungen nicht in den Hausmüll, sondern führen Sie diese einer Wiederverwertung zu.
	Altgeräte enthalten wertvolle recyclingfähige Materialien, die einer Verwertung zugeführt werden sollten. Batterien, Öl und ähnliche Stoffe dürfen nicht in die Umwelt gelangen. Bitte entsorgen Sie Altgeräte deshalb über geeignete Sammelssysteme.

EG-Konformitätserklärung

Wir,

Cleanfix Reinigungssysteme AG **Stettenstrasse 15 - CH-9247 Henau**

erklären in alleiniger Verantwortung dass das Produkt,
Einscheibenmaschine

FloorMac

ab Seriencode Nr. 8510 und folgende
(Bezeichnung, Typ, Seriennummer)

auf das sich diese Erklärung bezieht mit der/den
folgenden Norm(en) oder normativen Dokument(en)
übereinstimmt.

Safety:

EN 60335-1:2002;A1:04+A11:04+A12:06
EN 60335-2-67:2003

EMC:

EN 55014-1:2000+A1:01+A2:02
EN 55014-2:1997+A1:01
EN 61000-3-2:2000+corr:02+A2:05
EN 61000-3-3:1995+A1:01+A2:05
EN 61000-6-3:2001

EMF:

EN 50366:2003+A1:06
EN 62233:2006

(Titel und/oder Nummer sowie Ausgabedatum der Norm(en))

Gemäss den Bestimmungen der Richtlinien:
2006/95/EC - 2006/42/EC - 2004/108/EC

Henau, 18.12.2008



Roland Flück
Leiter Entwicklung

Cleanfix Reinigungssysteme AG

Stettenstrasse 15

CH-9247 Henau

Tel. 0041 71 955 47 47

Fax 0041 71 955 47 60

www.cleanfix.com

info@cleanfix.com



Read these instructions carefully before operating the machine!



These operating instructions are intended for operating staff.

- Please familiarize yourself with the instructions and recommendations contained in these operating instructions before setting up, commissioning and servicing the machine.
 - You will then have full control over the machine and use it efficiently. The care and maintenance described in these operating instructions are in the interests of your own safety and preserve the machine's value.
 - The manufacturer accepts no liability for personal injury or damage to property due to the incorrect use of this machine.**
- Please read the safety instructions carefully!

Contents

Safety instructions, General remarks	English 6
Description of pictures	English 7
Technical Specification	English 7
Commissioning / operation	English 8
Use with FloorMac, Application cleaning	English 8
Application Polishing, Important Notes	English 8
Service, Maintenance instructions, Storage	English 8
Environmental protection	English 9
Declaration of Conformity	English 9



Safety instructions

- The Floor cleaning machine may only be used by persons trained in its use and explicitly entrusted with its operation.
- This equipment is not intended to be used by persons (including children) with restricted physical, sensory or mental abilities or who have no experience and/or knowledge of its use, unless supervised by a person who is responsible for their safety, or they have received instructions from this person on how to use the equipment.
- The Floor cleaning machine is not suitable for cleaning surfaces which release health-hazardous dusts and liquids. Do not use the machine on steps.
- Never drive the machine over electric cables.
- Danger of electric shocks!**
- When working with the suction device AS 05 with PowerDisc HS, the floor must be dry.



General remarks

The operation of the Floor cleaning machine is subject to the currently valid national regulations.

It is essential to observe not only the operating instructions and the binding regulations on accident prevention valid in the country of use, but also the generally acknowledged rules for safe and correct working procedures. No methods involving safety risks must be employed.

The use of the appliance on public ways and streets is not allowed.



Correct use

- This machines is made for professional use e.g. Hotels, Schools, Hospitals, Factories, Shops, Offices, and Renting or Leasing Business.

- All floor cleaning machines are intended exclusively for use in building interiors.
- Any use beyond this is considered incorrect. The manufacturer accepts no liability for any resultant damage; the user alone bears the risk.
- Correct use also includes adherence to the operating, servicing and maintenance conditions recommended by the manufacture.
- The relevant accident prevention regulations as well as all the generally acknowledged safety and working practices must be followed.
- Unauthorized modifications to the machine exclude the manufacturer's liability for resultant damage.
- Before machine use, floorcoverings must be tested for suitability for this cleaning process.
- Pay attention to the area compression of point-elastic floors, e.g. in gymnasiums.
- The manufacturer accepts no liability for damage to equipment and to the floor being cleaned from using the wrong brushes and cleaning agents.



Product liability

The operator's attention is drawn explicitly to the fact that the machines may only be used for their intended purpose. If the machines are not used for their intended purposes, the user must accept full responsibility. Any liability of the manufacturer is thus excluded.



Sources of risk

- When the machine is stationary, the brush unit must be immediately switched off to prevent damage to the floorcovering.
- During transportation in lifts, the currently valid user instructions and safety regulations – and particularly those concerning maximum loading – must be observed.



Machine operation position

- The machine operation position is behind the machine.



Admitted maintenance personnel

- The floor cleaning machine must not be maintained and serviced by persons which are not professionally and legally legitimized.



Cleaning agents

- When using cleaning and care agents, the manufacturer's danger warnings must be followed and protective goggles and clothing must be worn.
- Only use low-foaming, non-combustible cleaning agents which do not contain generally health-hazardous substances.
- Explicit reference is made to the risks of using highly flammable, combustible, toxic, health-hazardous, corrosive or irritant substances.



Initial operation

- Delivery, instruction on safety procedures, handling and maintenance and initial operation are generally carried out by our authorized specialist.
- If this should not be the case, the operating company will be responsible for the instruction of the operators.

Description of pictures FloorMac

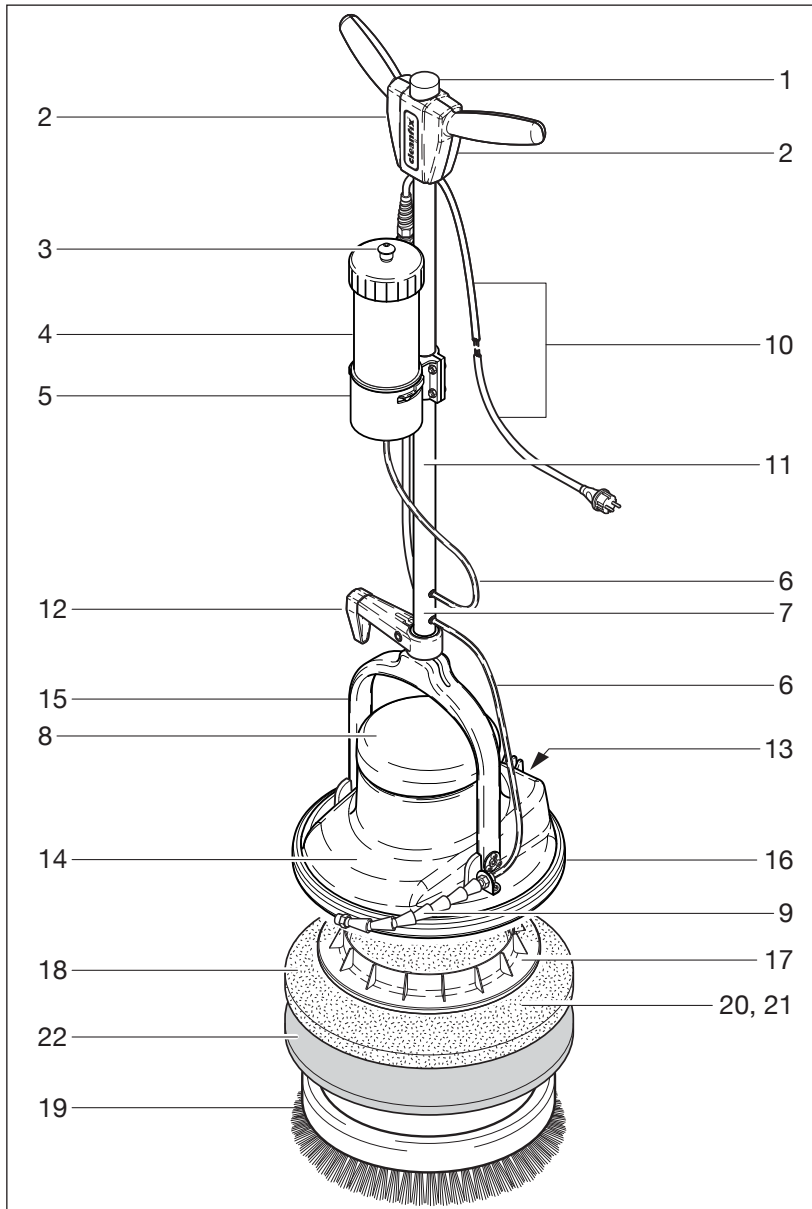

- 1 Operating knob for cleaning agent
- 2 Shell handle, front and back
- 3 Lock button, blue
- 4 Lye bottle, red
- 5 Bottle holder with bayonet catch
- 6 Connecting hose, bottle-pressure valve
- 7 Pressure valve
- 8 Lid, anthracite grey
- 9 Joint pieces with discharge hase
- 10 Electric cable 7,5 m
- 11 Rod duct
- 12 Cable hook
- 13 Appliance switch On / Off
- 14 Bonnet
- 15 Swivel
- 16 Rebounding protection, anthracite

Standard Accessories

- 17 Driving disc plate
- 18 Micro fibre pad, Ø 33 cm

Optional Accessories

- 19 Scrubbing brush, Item No. 718.059
- 20 Polishing pad white, Ø 33 cm, Item No. 718.901.5, 5 pieces
- 21 Cleaning pad red, Ø 33 cm, Item No. 718.902.5, 5 pieces
- 22 Bonnet-Pad (carpet cleaning) Item No. 718.905

Products

- Floor cleaner 1 litre
Item No. 190.056
Parquet polish 0.5 litre
Item No. 190.057

Technical specifications	FloorMac
Power supply	230 V
Brush motor	290 W
Working width	33 cm
Working height	25 cm
Cable length	7,5 m
Weight	13 kg
Oscillation speed	1450 1/min.
Vibration strength handle	<2,5m/S ²
Noise level	63,5 dB (A)

1. Commissioning / operation

Please remember that the voltage in the building being cleaned must concur with that given on the machine's type plate.

1.1 Where to use FloorMac for cleaning and polishing

☞ Hard floors and staircases, oiled or sealed parquet, plastic floors and PVC, linoleum, earthenware slabs, clinkers, tiles, natural and cast stone, magnesite composition etc...

1.2 Application cleaning

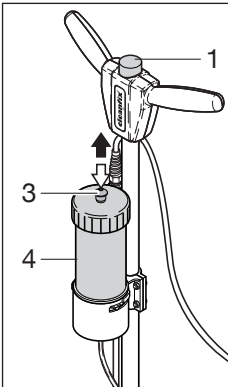

☞ Fill the lye bottle (4) with floor cleaning agent and water (dosage 1:10) and push the control device (3) upwards. Put the driving disc plate (17) with the cleaning pad (21) or the micro fibre pad (18) on the floor and place the Cleanfix FloorMac into it. Press the control device (1) until the first drops from the lye bottle are on the floor, then turn on the appliance switch (13) and make use of the product immediately.

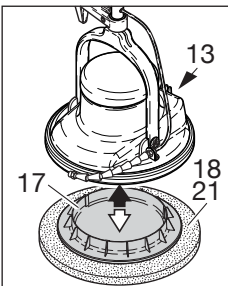

☞ After having finished work, press lock button (3) on the lye bottle (4) downwards. Separate the Cleanfix FloorMac from driving disc plate and pad to ensure that the machine never keeps standing on the cleaning, polishing or micro fibre pad.

1.3 Application polishing

☞ Use Clean & Polish spray for the surface, work it in with the Cleanfix FloorMac and a polishing pad and polish up.

☞ After having finished work, separate the Cleanfix FloorMac from driving disc plate and polishing pad to ensure that the machine never keeps standing on the polishing pad.

2. ⚠ Important Notes

- To prevent damage to the appliance, follow the instructions carefully. safety note!
- Do not pull on the electrical supply cable to remove the plug from the socket!
- Only the manufacturer's recommended cleaning agents.
- Never leave the machine standing on the polishing, cleaning or micro fibre pad after use.
- The pads will be squeezed by the one-sided weight of the machine, and smooth working can not be realized anymore. The pad has to be replaced in that case.

2. ⚠ Important Notes

- Lifting the machine allows the pad and the driving disc plate to be separated easily from the machine.
- Attention! Press the control device for the cleaning agent for a short time only, and make use of the product at once drop by drop.
- Large quantities of liquid can infiltrate the floor and lead to irreparable damage.

3. Service

☞ In case of repair please contact your specialist wholesaler or one of the approved service agents.

☞ You will be served quickly and professionally.

⚠ Attention! This machine is intended only for the use on plain surfaces with a maximal gradient of up to 2%.

⚠ Attention! The use of this machine on public ways and streets is not allowed.

4. Maintenance Instructions

it is imperative to observe the following notes:

- ☞ For cleaning and maintenance of the machine, the replacement of parts, or switching to another function the drive has to be shut off and the mains connection must be unplugged.
- ☞ The mains lead must not be injured or damaged by either crossing, squeezing, straining or anything similar.
- ☞ The mains lead has to be checked regularly for indications of damaging.
- ☞ The machine must not be used if the mains lead is not in a faultless condition.
- ☞ For the use or replacement of mains leads or cord sets the notes given by the manufacturer must be strictly observed.
- ☞ For the replacement of couplings of mains leads or cord sets splash protection and mechanical strength have to remain ensured.
- ☞ For transport in lifts the handle/pole of the machine is to be placed upright to prevent it from getting stuck on the hoistway walls.
- ☞ Sprays and cleaning agents which are not suited for the intended purpose of the appliance must not be used.
- ☞ Never use substances which are highly inflammable, combustible, toxic, hazardous to health, caustic or irritating.
- ☞ Corrective maintenance inclusive of the integration of spray leads and hoses may only be carried out by approved after-sales service points or competent qualified personnel being familiar with all relevant safety regulations.



5. Storage

If the machine is not to be used it should be stored in a dry room which is always **above 0° C**.

Final remark

Subject to changes within the framework of technical progress!!

Environmental protection

	The packaging material can be recycled. Please do not throw the packaging material into household waste; please send it for recycling.
 	Old appliances contain valuable materials that can be recycled; these should be sent for recycling. Batteries, oil, and similar substances must not enter the environment. Please dispose of your old appliances using appropriate collection systems.

Declaration of Conformity

We,

Cleanfix Reinigungssysteme AG
Stettenstrasse 15 - CH-9247 Henau

declare under our sole responsibility that the product,
Single disc machine

FloorMac

from serial code No. 8510 and following
(name,type, serial number)

to which this declaration relates is in
conformity with the following stand- ard(s) or other
normative document(s).

Safety:

EN 60335-1:2002;A1:04+A11:04+A12:06
EN 60335-2-67:2003

EMC:

EN 55014-1:2000+A1:01+A2:02
EN 55014-2:1997+A1:01
EN 61000-3-2:2000+corr:02+A2:05
EN 61000-3-3:1995+A1:01+A2:05
EN 61000-6-3:2001

EMF:

EN 50366:2003+A1:06
EN 62233:2006

(title and/or number and date of issue of the standard(s)).

following the provisions of Directive

2006/95/EC - 2006/42/EC - 2004/108/EC

Henau, 18.12.2008



Roland Flück
Director of Development

Cleanfix Reinigungssysteme AG

Stettenstrasse 15

CH-9247 Henau

Tel. 0041 71 955 47 47

Fax 0041 71 955 47 60

www.cleanfix.com

info@cleanfix.com



Lire attentivement le mode d'emploi avant la mise en service de la machine



Les présentes instructions de service sont destinées aux personnes utilisant la monobrosse.

- Avant l'assemblage, la mise en service et l'entretien de la monobrosse, veuillez vous initier aux consignes et recommandations qu'elles contiennent.
- Ceci vous permettra d'utiliser la monobrosse en toute sécurité et d'optimiser son rendement. Les mesures d'entretien et de maintenance contenues dans ces instructions vous sont fournies à titre de sécurité et pour préserver la valeur de la monobrosse.
- Le fabricant décline toute responsabilité pour des dommages personnels et matériel liés à l'utilisation inadéquate de la monobrosse!**

Inhaltsverzeichnis

Consignes de sécurité, Généralités	Français 10
Composition de l'appareil	Français 11
Caractéristiques techniques	Français 11
Mise en service / Fonctionnement	Français 12
Utiliser avec FloorMac, Nettoyage Application	Français 12
Polissage demande, Remarques importantes	Français 12
Service, maintenance, de stockage	Français 12
Protection de l'environnement	Français 13
Déclaration de Conformité	Français 13



Consignes de sécurité

- La monobrosse doit uniquement être utilisée par des personnes initiées à son utilisation et expressément désignées pour cela.
- Cet appareil n'est pas destiné à être utilisé par des personnes (y compris des enfants) dont les capacités physiques, sensorielles ou mentales sont limitées ou qui manquent d'expérience et de connaissances, à moins que ces personnes ne soient placées sous surveillance et informées sur le mode d'utilisation de l'appareil.
Veiller à ce que les enfants ne jouent pas avec l'appareil.
- La monobrosse n'est pas destinée à traiter des surfaces susceptibles de dégager des poussières et liquides nocifs pour la santé. La monobrosse ne doit pas être passée sur des marches d'escaliers!
- La monobrosse ne doit jamais être passée sur des câbles électriques. Danger de décharges de courant!



Généralités

L'utilisation de la monobrosse est réglementée par les dispositions nationales en vigueur.

Outre les instructions de service et les réglementations relatives à la prévention des accidents en vigueur dans le pays d'utilisation, il convient d'observer les règles techniques reconnues pour des travaux effectués dans les règles de l'art et en toute sécurité. Toute utilisation constituant un risque pour la sécurité est interdite.

L'utilisation de la monobrosse sur des voies publiques et rues est interdite.



Utilisation conforme aux dispositions

- Cet appareil est conçu pour une utilisation commerciale appropriée, par exemple dans les hôtels, écoles, hôpitaux, Usines, magasins, bureaux et magasins de location.

- Toutes les autolaveuses ne sont conçues que pour un usage à l'intérieur de bâtiments.
- Toute utilisation contraire à ce principe n'est pas conforme à la destination. Le fabricant décline donc toute responsabilité pour des dommages résultant de ce genre d'utilisation; le risque est alors à la seule charge de l'utilisateur.
- L'utilisation conforme à la destination compte également le respect des consignes de maintenance et d'entretien prescrites par le fabricant.
- Les prescriptions en vigueur concernant la prévention des accidents ainsi que toutes autres règles générales reconnues relatives aux techniques de travail et de sécurité doivent aussi être respectées.
- Toute modification arbitraire de la machine exclut la responsabilité du fabricant pour des dommages en résultant.
- Veillez vérifier le revêtement des sols est approprié à ce mode de nettoyage avant d'utiliser la machine!
- Tenez compte de la pression superficielle des sols à élasticité ponctuelle comme dans les gymnases!
- Le fabricant décline toute responsabilité pour les dommages survenant à la machine ou au revêtement de sol à nettoyer résultant de l'utilisation de brosses et nettoyeurs incorrects.



Responsabilité en matière de produit

L'attention de l'utilisateur est expressément attirée sur le fait que les monobrosses doivent uniquement être utilisées conformément aux fins auxquelles elles sont destinées. Au cas où les monobrosses ne pourraient pas être employées conformément aux dispositions, leur utilisation se fera sous l'entière responsabilité de l'utilisateur. Toute responsabilité du fabricant expire dans ce cas.



Sources de dangers

- En cas d'arrêt de la machine, veuillez immédiatement couper le bloc de brosses pour éviter d'endommager le revêtement du sol.
- Lors du transport en ascenseur, veuillez respecter les consignes d'utilisation et de sécurité en vigueur, en particulier la limite de charge.



Poste de travail

- Le poste de travail se trouve derrière la monobrosse.



Personnel autorisé pour l'entretien

- Seul un personnel disposant des compétences techniques et légales est autorisé à effectuer la maintenance et l'entretien de l'autolaveuse.



Produits de nettoyage

- Les consignes de danger du fabricant sont à observer lors de l'utilisation de produits de nettoyage et d'entretien; le cas échéant, le port de lunettes et de vêtements de protection s'impose.
- N'utiliser que des produits de nettoyage non combustibles, peu moussants et ne contenant pas de substances nocives pour la santé.

L'attention est expressément attirée sur les risques liés à l'utilisation de substances facilement inflammables, combustibles, toxiques, nocives pour la santé, caustiques ou irritantes.



Première mise en service

- La livraison, l'instruction sur les prescriptions de sécurité, l'utilisation et la maintenance ainsi que la première mise en service sont assurées généralement par notre spécialiste autorisé.
- Si ce n'est pas le cas, l'exploitant est lui-même responsable de l'instruction de son personnel.

Composition de l'appareil FloorMac

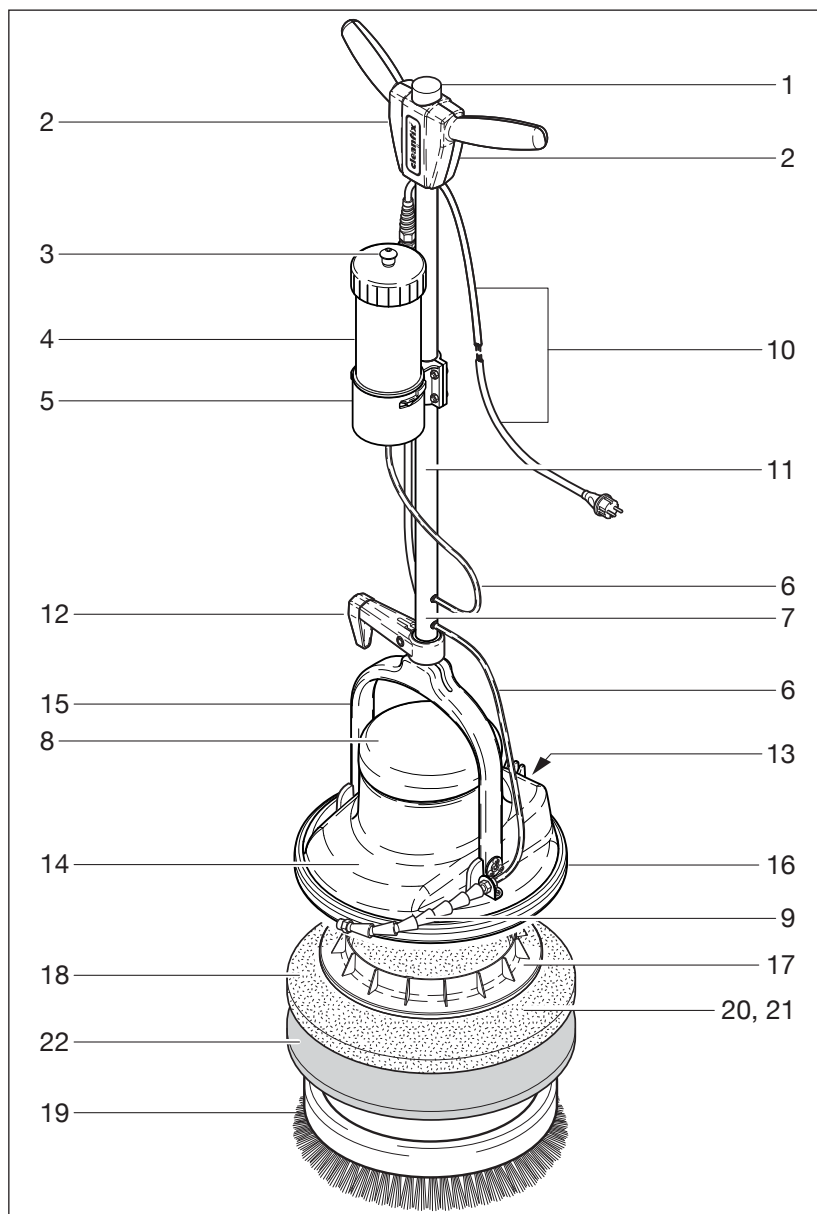

- 1 bouton de commande du nettoyant
- 2 poignée
- 3 bouton de fermeture bleu
- 4 bouteille de lessive rouge
- 5 porte-bouteille avec fermeture à baïonnette
- 6 tuyau de raccordement bouteille - soupape de refoul.
- 7 soupape de refoulement
- 8 couvercle gris anthracite
- 9 articulation avec tuyau de sortie
- 10 câble électrique 7,5 m
- 11 manche
- 12 crochet de câble
- 13 interrupteur marche / arrêt
- 14 capot de moteur
- 15 arc rotatif
- 16 dispositif anti-rebond anthracite

Accessoires Standard

- 17 Plateau d'entraînement pour pads
- 18 Pad en microfibres, blanc, Ø 330 mm

Accessoires Optionales

- 19 Brosse couronne, No. d'art 718.059
- 20 Pad blanc lustrage, Ø 33 cm, No. d'art 718.901.5, 5 pièces
- 21 Pad rouge, Ø 33 cm, No. d'art 718.902.5, 5 pièces
- 22 Pad Bonnet, pour moquette etc, No. d'art 718.905

Produits

- Nettoyant sol Clean & Polish 1.0 l
No. d'art 190.056
- Nettoyant sol Clean & Polish 0.5 l
No. d'art 190.057

Caractéristiques techniques

FloorMac

Alimentation sur secteur	230 V
Moteur de la brosse	290 W
Largeur de travail	33 cm
Hauteur capot	25 cm
Longueur du câble	7,5 m
Poids	13 kg
Oscillations/min	1450 1/min.
Vibration manche	<2,5m/S ²
Norme acoustique (décibels)	63,5 dB (A)

1. Mise en service / Fonctionnement

S'il vous plaît noter: La tension (V) dans l'objet de nettoyage doivent être spécifiés sur la plaque signalétique de la machine.

1.1 Surfaces pouvant être nettoyées et polies avec FloorMac

☞ Sols durs et escaliers , parquet huilé ou vitrifié, sols en matière plastique , PVC, linoléum, plaques d'argile, clinker, carrelage , pierres naturelles et artificielles, xylolite etc...

1.2 Nettoyage Application

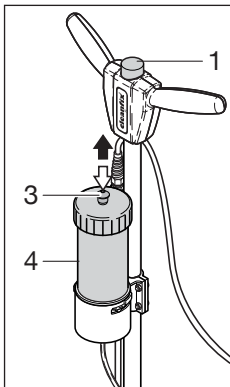

☞ Remplissez la bouteille de nettoyant (4) avec du produit de nettoyage et de l'eau (dosage 1:10) et tirez le bouton de fermeture (3) vers le haut. Placez le plateau porte-disque (17) avec le disque de nettoyage (21) ou en microfibras (18) sur le sol et le Cleanfix FloorMac par-dessus . Pressez le bouton de commande (1) jusqu'à ce que les premières gouttes sortent de la bouteille sur le sol, puis commutateur l'interrupteur (13) et déplacez l'appareil immédiatement.

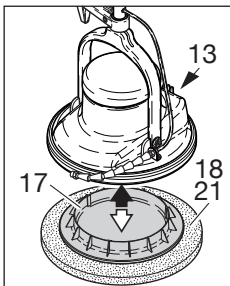

☞ Une fois le travail terminé, pressez vers le bas le bouton de fermeture (3) de la bouteille (4). Retirez de nouveau le plateau porte-disque et le disque du Cleanfix FloorMac de manière que la machine ne reste jamais debout sur un disque de nettoyage, polissage ou en microfibras.

1.3 Polissage demande

☞ Pulvérisez le spray Clean & Polish sur la surface, passez l'appareil Cleanfix FloorMac avec un disque de polissage et polissez.

☞ Une fois le travail terminé , retirez de nouveau le plateau porte-disque et le disque du Cleanfix FloorMac de manière que la machine ne reste jamais debout sur un disque de polissage..

2. ⚠ Remarques importantes

- Pour éviter d'endommager l'appareil, suivez attentivement les instructions. sécurité il suffit de noter!
- Dispositif ne jamais tirer sur le cordon pour le débrancher.
Au niveau des fiches, de sortir!
- Seul le fabricant est recommandé de nettoyage.
- Nach Gebrauch nie verlassen die Maschine steht auf dem Polierkissen Reinigung oder Mikrofaser.
- Par le poids de la machine exercé sur un côté, les disques sont alors pressés les uns contre les autres et il n'est plus possible de travailler tranquillement. Dans ce cas, il faut remplacer le disque.

2. ⚠ Remarques importantes

- Pour retirer le plateau porte-disque et le disque, soulevez la machine.
- Attention: actionnez le bouton de commande que brièvement et utilisez le nettoyant au goutte à goutte immédiatement.
- De grandes quantités de liquide peuvent s'infiltrer dans le sol et entraîner des dommages irréparables.

3. Service

☞ En cas de réparation, veuillez vous adresser à votre grossiste ou à un atelier de service après-vente.

☞ Vous serez servi rapidement et correctement.

⚠ Attention! Cette machine n'est conçue que pour une utilisation sur des surfaces planes d'une inclinaison maximale de 2%.

⚠ Attention! Cette machine n'est pas homologuée pour un usage sur les chemins ou routes publiques.

4. prescriptions de maintenance

Respectez absolument les consignes suivantes:

- ☞ Lors du nettoyage et de la maintenance de la machine, du remplacement de pièces ou du passage à l'autre fonction, le moteur doit être coupé et la prise débranchée.
- ☞ Ne passez pas sur le fil, veillez à ce qu'il soit ni pressé, ni tiré, ni endommagé par toute action similaire.
- ☞ Veuillez vérifier régulièrement que le fil d'alimentation ne présente pas de dommages .
- ☞ Il est interdit d'utiliser la machine si le fil d'alimentation n'est pas dans un état parfait.
- ☞ N'utilisez pas de câbles de branchement secteur ou de branchement sur l'appareil autres que ceux indiqués par le fabricant.
- ☞ Lors du remplacement des connexions des câbles de branchement secteur ou de branchement sur l'appareil, la protection contre les projections d'eau et la résistance mécanique doivent être garanties.
- ☞ Lors du transport de la machine dans des ascenseurs, le manche/le timon doivent être positionnés à la verticale pour éviter qu'ils restent accrochés aux parois de la cage d'ascenseur.
- ☞ Veuillez n'utiliser que des nettoyants liquides et à pulvériser conformes à l'objectif d'utilisation de l'appareil.
- ☞ N'utilisez en aucun cas des substances légèrement inflammables , combustibles , toxiques, nocifs pour la santé, corrosifs ou irritants.
- ☞ Seul du personnel de service après-vente agréés ou des spécialistes en ce domaine connaissant toutes les consignes de sécurité essentielles sont autorisés à remettre l'appareil en état et à relier des conduites d'alimentation en nettoyants et autres tubes.



5. Stockage

Si la monobrosse n'est pas utilisée, elle doit être rangée au sec et à des conditions ambiantes normales (**pas en dessous de 0°C**).

Remarque de conclusion

Sous réserve de modifications dans le cadre des développements techniques ou innovants!

Protection de l'environnement

	Les matériaux constitutifs de l'emballage sont recyclables. Ne pas jeter les emballages dans les ordures ménagères, mais les remettre à un système de recyclage.
	Les appareils usés contiennent des matériaux précieux recyclables lesquels doivent être apportés à un système de re-cyclage. Il est interdit de jeter les batteries, l'huile et les substances similaires dans l'environnement. Pour cette raison, utiliser des systèmes de collecte adéquats afin d'éliminer les appareils hors d'usage.

Déclaration de Conformité

Nous,

Cleanfix Reinigungssysteme AG **Stettenstrasse 15 - CH-9247 Henau**

déclarons sous notre seule responsabilité que le produit,

Monobrosse

FloorMac

de No. de code série 8510 et suivantes
(nom, type, no. de serie.)

auquel se réfère cette déclaration est conforme à la
(aux) norme(s) ou autre(s) document(s) normatif(s).

Safety:

EN 60335-1:2002;A1:04+A11:04+A12:06

EN 60335-2-67:2003

EMC:

EN 55014-1:2000+A1:01+A2:02

EN 55014-2:1997+A1:01

EN 61000-3-2:2000+corr:02+A2:05

EN 61000-3-3:1995+A1:01+A2:05

EN 61000-6-3:2001

EMF:

EN 50366:2003+A1:06

EN 62233:2006

(titre et/ou no. et date de publication de la (des) norme(s)).

conformément aux dispositions de Directive

2006/95/EC - 2006/42/EC - 2004/108/EC

Henau, 18.12.2008



Roland Flück

Directeur Développement

Cleanfix Reinigungssysteme AG

Stettenstrasse 15

CH-9247 Henau

Tel. 0041 71 955 47 47

Fax 0041 71 955 47 60

www.cleanfix.com

info@cleanfix.com

Prima dell'uso della macchina leggere attentamente il libro d'istruzioni

Questo manuale si rivolge al personale di servizio.

- ☞ Si raccomanda di prendere visione delle norme di sicurezza, delle istruzioni per l'uso e la manutenzione e dell'elenco componenti prima di utilizzare l'apparecchio.
- ☞ In questo modo avrete il controllo della macchina stessa e potrete ottimizzarne le prestazioni. La manutenzione e la cura della macchina eseguite secondo le istruzioni di questo manuale garantiscono la Vostra sicurezza e il buon funzionamento della macchina stessa.
- ☞ **Il produttore non risponde in alcun modo di danni a cose 0 persone derivanti dall'uso non conforme della macchina!**

Indice

Norme di sicurezza, Informazioni generali	Italiano 14
Descrizione	Italiano 15
Dati Tecnici	Italiano 15
Messa in servizio / Funzionamento	Italiano 16
Usare con FloorMac, Applicazione pulizia	Italiano 16
Applicazione lucidatura, Note importanti	Italiano 16
Servizio, requisiti di manutenzione, stoccaggio	Italiano 16
Protezione dell'ambiente	Italiano 17
Dichiarazione di conformità	Italiano 17

Norme di sicurezza

- La macchina deve essere utilizzata esclusivamente da personale appositamente istruito ed espressamente incaricato.
- Questo apparecchio non deve essere utilizzato da persone (inclusi i bambini) con capacità fisiche, sensoriali o mentali limitate o da persone prive di esperienza e/o nozioni specifiche, a meno che esse non vengano sorvegliate da una persona responsabile della loro sicurezza o non ricevano da essa istruzioni su un uso corretto dell'apparecchio.
I bambini devono essere sorvegliati per accertarsi che non giochino con l'apparecchio.
- La macchina non è adatta alla pulizia di superfici dalle quali devono essere rimosse polveri e liquidi dannosi alla salute. Non utilizzare su gradini!
- Non passare mai su cavi elettrici. **Pericoli di scosse!**

Informazioni generali

L'utilizzo della macchina per la pulizia di pavimenti è sottoposto alle disposizioni in vigore a livello nazionale. Oltre al manuale d'uso e alle vincolanti disposizioni in vigore nel paese di utilizzo per la prevenzione di infortuni devono essere rispettate anche le regole tecniche generalmente riconosciute per lavorare in condizioni di sicurezza e seconda ogni buona regola d'arte Evitare ogni metodo di lavoro non conforme alle condizioni di sicurezza. Non è ammesso l'utilizzo dell'apparecchio sulle strade pubbliche.

Usò conforme

- Questo dispositivo è adatto per uso commerciale, ad esempio in alberghi, scuole, ospedali, fabbriche, negozi, uffici e attività di noleggio.

- Tutte le macchine per la pulizia di pavimenti sono destinate esclusivamente ad essere utilizzate all'interno di edifici.
- Ogni altro uso non è considerato conforme. Il produttore non risponde per i danni risultanti da uso non conforme, la responsabilità ricade esclusivamente sull'operatore.
- Rientra nell'uso conforme anche il rispetto delle indicazioni per la manutenzione e la cura della macchina fornite dal produttore.
- Rispettare le relative prescrizioni contro gli infortuni e le regole tecniche per la sicurezza sul lavoro generalmente riconosciute.
- Modifiche apportate arbitrariamente alla macchina escludono il produttore da ogni responsabilità per i danni che potrebbero derivarne.
- Verificare l'idoneità dei rivestimenti alla procedura di pulizia prima di utilizzare la macchina!
- Fare attenzione a non esercitare eccessiva pressione su superfici elastiche, es: in palestre!
- Il produttore non risponde per danni alla macchina o alle superfici da pulire causati dall'impiego di spazzole e detersivi non adeguati.

Responsabilità del produttore

Si avverte esplicitamente l'operatore che la macchina deve essere utilizzata solamente in maniera conforme. Nel caso in cui l'apparecchio venga utilizzato in maniera non conforme, ciò avviene sotto l'esclusiva responsabilità dell'operatore. Ogni responsabilità del produttore viene conseguentemente meno.

Fonti di pericolo

- Se si arresta temporaneamente la macchina spegnere immediatamente il gruppo spazzole per evitare danni al rivestimento.
- Nel caso di trasporto su ascensore rispettare le relative indicazioni per l'operatore e le norme di sicurezza in vigore, in particolare la portata.

Area di lavoro

- L'area di lavoro si trova dietro alla macchina.

Personale addetto alla manutenzione

- La manutenzione e la cura della macchina per la pulizia dei pavimenti deve essere effettuata esclusivamente da personale in possesso delle conoscenze e dell'autorizzazione necessarie.

Detersivo

- Nel caso si utilizzino detersivi e detergenti rispettare le indicazioni di pericolo del produttore, eventualmente indossare occhiali e abiti protettivi.
- Utilizzare solo detergenti non infiammabili, che generano poca schiuma e che non contengono sostanze ritenute dannose per la salute.
- Si avverte esplicitamente del pericolo comportato dall'utilizzo di sostanze anche leggermente infiammabili, tossiche, corrosive, irritanti o dannose alla salute.

Prima messa in funzione

- Generalmente la consegna, l'istruzione relativa alle norme di sicurezza, all'utilizzo e alla manutenzione, nonché la prima messa in funzione della macchina viene effettuata da nostro personale autorizzato.
- Se ciò non fosse, la ditta esercente è responsabile dell'istruzione degli operatori.

Descrizione FloorMac

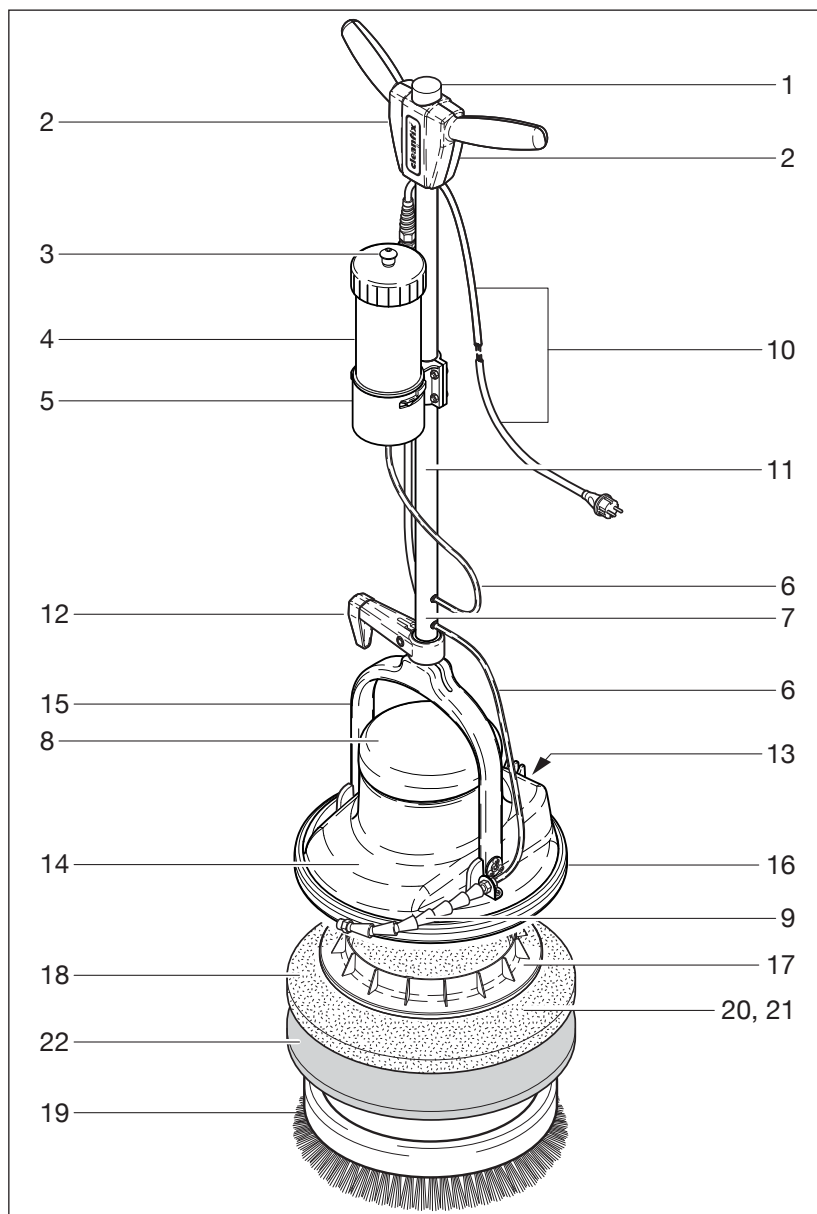

- 1 Pulsante attivazione detergente
- 2 Impugnatura anteriore e posteriore
- 3 Bottone di chiusura blu
- 4 Laugenflasche rot
- 5 Supporto bottiglia con attacco a baionetta
- 6 Tubo di collegamento bottiglia - valvola
- 7 Valv. di pressione
- 8 Coperchio antracite
- 9 Pezzo articolato con tuba di scarico
- 10 Cayo elettrico 7,5m
- 11 Manico
- 12 Gancio per cavo
- 13 Pulsante On / Off
- 14 Cofano motore
- 15 Staffa girevole
- 16 Paraurti antracite

Accessori standard

- 17 Portadisco
- 18 Microfibra pad, Ø 33 cm

Accessori opzionali

- 19 Spazzola ad anello, Codice prodotto 718.059
- 20 Lucidatura pad bianco, Ø 33 cm, Codice prodotto 718.901.5, 5 pezzi
- 21 Pulizia pad rosso, Ø 33 cm, Codice prodotto 718.902.5, 5 pezzi
- 22 Bonnet-Pad (Tappeto di pulizia) Codice prodotto 718.905

Prodotti

Piano pulitore, 1 litro
 Codice prodotto 190.056
 Parquet Cleaner e Lucidatrici, in
 flacone spray 0,5 litri
 Codice prodotto 190.057

Dati Tecnici	FloorMac
Alimentazione	230 V
Motore	290 W
Larghezza di lavoro	33 cm
Underclearance	25 cm
Lunghezza cavo di alimentazione	7,5 m
Peso	13 kg
Oszilationszahl	1450 1/min.
Resistenza alle vibrazioni maniglia	<2,5m/S2
Livello di pressione sonora	63,5 dB (A)

1. Messa in servizio / Funzionamento

Si prega di notare: la tensione (V) nell'oggetto la pulizia deve essere indicato sulla targhetta della macchina.

1.1 Dove posso utilizzare FloorMac per pulire e lucidare

- ☛ Superfici dure e scale, parquet oliati o laccati, pavimenti in plastica e PVC, linoleum, argilla, klinker, piastrelle, pietra naturale e artificiale, xilolite, ecc ...

1.2 Applicazione pulizia

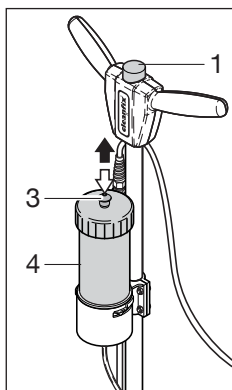

- ☛ Riempire la bottiglia (4) con detergente e acqua (dose 1:10) e tirare verso l'alto il bottone di chiusura (3). Poggiare sul pavimento il portadisco (17) con il disco nylon (21) o disco super (18) e inserire il Cleanfix FloorMac. Spingere il pulsante di attivazione (1) sino a quando dalla bottiglia non fuoriescono alcune gocce di liscivia sul pavimento, quindi spingere il pulsante On (13) ed utilizzare immediatamente il prodotto.

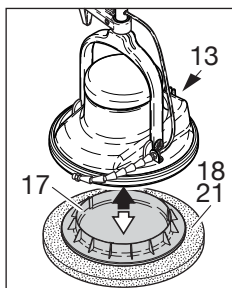

- ☛ Una volta terminato spingere verso il basso il bottone di chiusura (3) della bottiglia (4). Rimuovere Cleanfix FloorMac dal portadisco e dal disco così che la macchina non possa mai rimanere sui dischi.

1.3 Applicazione lucidatura

- ☛ Spruzzare la superficie di Clean & Polish Spray con il Cleanfix FloorMac, inserire un disco nylon e lucidare.
- ☛ Una volta terminato rimuovere Cleanfix FloorMac dal portadisco e dal disco così che la macchina non possa mai rimanere sui dischi.

2. ⚠ Note importanti

- Per evitare di danneggiare l'apparecchio, seguire attentamente le istruzioni. Norme di sicurezza esattamente!
- Dispositivo non tirare il cavo per staccare la spina. A spine, uscire!
- Solo il raccomandato dal produttore detergente.
- Non lasciare mai la macchina sui dischi dopo l'utilizzo.
- Il peso unilaterale della macchina comprime i dischi per cui non sarà più possibile lavorare in tranquillità. In questo caso si deve sostituire il disco.
- Sollevando la macchina è possibile rimuovere comodamente il disco con il portadisco.
- Attenzione premere solo brevemente il pulsante attivazione detergente e utilizzare subito il prodotto a gocce.
- Grandi quantità di liquidi possono penetrare nella superficie e causare danni irreparabili.

3. Servizio

- ☛ Per le riparazioni rivolgersi al commerciante specializzato di fiducia o ad un centro autorizzato.

- ☛ Sarete serviti professionalmente e rapidamente.

⚠ Attenzione! Questa macchina è adatta solo per l'utilizzo su superfici piane con una pendenza massima di 2%.

⚠ Attenzione! Non è ammesso l'utilizzo della macchina sulle strade pubbliche.

4. Requisiti di manutenzione

seguire scrupolosamente le seguenti indicazioni:

- ☛ Spegner l'interruttore e staccare il cavo dalla spina quando si pulisce la macchina o si effettua manutenzione, quando si cambiano i componenti o quando si passa ad un'altra funzione.
- ☛ Non danneggiare il cavo di collegamento alla rete calpestandolo con la macchina, schiacciandolo, tirandolo o simili.
- ☛ Controllare periodicamente il cavo di collegamento alla rete per individuare segni di danneggiamenti.
- ☛ Non usare la macchina se il cavo di collegamento non è in ottimo stato.
- ☛ Non deviare dalle indicazioni fornite dal produttore nel caso in cui si utilizzino o sostituiscano cavi di collegamento alla rete o alla macchina.
- ☛ Nel caso in cui si sostituiscano giunzioni di cavi di collegamento alla rete o alla macchina garantire la protezione contro gli spruzzi d'acqua e la solidità meccanica.
- ☛ Trasportando la macchina su ascensori mantenere il manico in posizione verticale così che non possa rimanere impigliato alle pareti del pozzo.
- ☛ Utilizzare esclusivamente detergenti adatti all'uso previsto per la macchina.
- ☛ Non utilizzare assolutamente sostanze facilmente infiammabili, tossiche, corrosive, irritanti o dannose alla salute.
- ☛ La manutenzione, compresa la legatura dei tubi per il detergente, deve essere esclusivamente effettuata da centri di assistenza autorizzati o da personale a conoscenza delle rilevanti norme di sicurezza.



5. Stoccaggio

Se la macchina non è in uso, devono essere immagazzinati (non inferiore a 0 ° C) per asciugare e in condizioni ambientali normali.

Osservazioni conclusive

I cambiamenti nel corso di innovazioni tecniche o funzionale, senza preavviso!

Protezione dell'ambiente

	Tutti gli imballaggi sono riciclabili. Gli imballaggi non vanno gettati nei rifiuti domestici, ma consegnati ai relativi centri di raccolta.
 	Gli apparecchi dismessi contengono materiali riciclabili preziosi e vanno consegnati ai relativi centri di raccolta. Oli, olio e sostanze simili non devono essere dispersi nell'ambiente. Si prega quindi di smaltire gli apparecchi dismessi mediante raccolta differenziata.

Dichiarazione di Conformità

Noi,

Cleanfix Reinigungssysteme AG **Stettenstrasse 15 - CH-9247 Henau**

dichiariamo, sotto la propria responsabilità, che il prodotto

Pulitore Pavimento

FloorMac

Numero di serie 8510 e seguenti

(Descrizione, tipo, numero di serie)

in base alla loro concezione e, è conforme alle norme basilari di sicurezza ed antinfortunistiche delle direttive CE di seguito indicate

Safety:

EN 60335-1:2002;A1:04+A11:04+A12:06

EN 60335-2-67:2003

EMC:

EN 55014-1:2000+A1:01+A2:02

EN 55014-2:1997+A1:01

EN 61000-3-2:2000+corr:02+A2:05

EN 61000-3-3:1995+A1:01+A2:05

EN 61000-6-3:2001

EMF:

EN 50366:2003+A1:06

EN 62233:2006

(Titolo e/o numero nonché data di emissione della norma(e))

Secondo la determinazione delle Norme:

2006/95/EC - 2006/42/EC - 2004/108/EC

Henau, 18.12.2008



Roland Flück
Responsabile Sviluppo
Rappresentante per la
Documentazione tecnica

Cleanfix Reinigungssysteme AG

Stettenstrasse 15

CH-9247 Henau

Tel. 0041 71 955 47 47

Fax 0041 71 955 47 60

www.cleanfix.com

info@cleanfix.com



Gebruiksaanwijzing lezen en veiligheidsaanwijzingen in acht nemen!



Deze handleiding is bedoeld voor het personeel dat met het apparaat moet omgaan.

- Neem a.u.b. de informatie en aanbevelingen uit deze gebruiksaanwijzing goed door voordat u de machine opbouwt, in gebruik neemt en onderhoudt.
- Zo wordt gewaarborgd dat u de machine zeker beheerst en u optimaliseert tegelijkertijd uw prestatie. Het onderhoud volgens deze aanwijzing dient uw eigen veiligheid en behoudt de waarde van uw machine.
- De fabrikant kan niet aansprakelijk worden gesteld voor persoonlijke en materiële schade die voortvloeit uit ondeskundige handhaving van deze machine!**

content directory

Veiligheidsbepalingen, Algemeen	Nederlands 18
Opbouw van de machine	Nederlands 19
Technische gegevens	Nederlands 19
Inbedrijfstelling / bediening	Nederlands 20
Gebruik in combinatie met FloorMac	Nederlands 20
toepassing Reiniging	Nederlands 20
Toepassing Polijsten,	Nederlands 20
Belangrijke opmerkingen	Nederlands 20
Dienst, Onderhoudsvoorschriften, Oplslag	Nederlands 20
Zorg voor het milieu, CE-verklaring	Nederlands 21



De verwijzingen van de veiligheid

- De vloerreinigingsmachine mag alleen van zulke personen worden gebruikt die in de handhaving daarvan zijn geïnstrueerd en die uitdrukkelijk voor het gebruik daarvan zijn aangewezen.
- Dit apparaat is niet bestemd voor gebruik door personen (inclusief kinderen) met fysieke, sensorische of verstandelijke beperkingen of door personen met weinig ervaring en/of kennis tenzij zij onder toezicht staan of instructies over het gebruik van het apparaat hebben gekregen van iemand die verantwoordelijk is voor hun veiligheid.
Houd kinderen altijd onder toezicht om ervoor te zorgen dat zij niet met het apparaat spelen.
- De vloerreinigingsmachine is niet geschikt voor het reinigen van oppervlaktes waarvan voor de gezondheid schadelijk stof en schadelijke vloeistoffen vrij kunnen komen. Rijd niet over trappen!
- Rijd nooit over elektrische kabels.
Gevaar van elektrische schok!



Algemeen

Voor het gebruik van de eenschijfsmachine gelden de ter plaatse van toepassing zijnde nationale wetten en bepalingen.

Behalve de handleiding voor het bedrijf en de in het land van gebruik geldende bindende regels t.a.v. het voorkomen van ongevallen dienen ook de algemeen erkende regels van het vak m.b.t. het veilig en vakkundig werken in acht te worden genomen. Iedere werkwijze die een gevaar zou kunnen opleveren voor de veiligheid is verboden. Het gebruik van de automaat op de openbare weg is niet toegestaan.



Gebruik volgens de bepalingen

- Dit apparaat is geschikt voor commercieel gebruik, bijvoorbeeld in hotels, scholen, ziekenhuizen, fabrieken, winkels, kantoren en verhuur.

- Alle vloerreinigingsmachines zijn uitsluitend bestemd voor het gebruik binnen het huis.
- Ieder ander gebruik geldt als gebruik dat niet volgens de bepalingen is uitgevoerd. De fabrikant kan niet aansprakelijk worden gesteld voor schade die daaruit voortvloeit; het risico daarvoor is geheel voor de gebruiker.
- Bij het gebruik volgens de bepalingen hoort ook het in acht nemen van de bepalingen m.b.t. het gebruik en onderhoud die van de fabrikant zijn voorgeschreven.
- De erkende maatregelen voor het voorkomen van ongelukken en andere, algemeen erkende veiligheidstechnische en arbeids technische regelingen dienen in acht genomen te worden.
- De fabrikant kan niet aansprakelijk worden gesteld voor schade die uit eigenmacht ige veranderingen aan de machine voortvloeit.
- Vloerkleden dienen voor het gebruik van de machine op geschiktheid voor deze reinigingsprocedure gecontroleerd te worden!
- Let op pressie op het oppervlak bij punctueel elastische vloeren, bijv. in gymzalen!
- De fabrikant kan niet aansprakelijk worden gesteld voor schade aan de machine en de te reinigende vloeren die voortvloeit uit het gebruik van verkeerde borstels of schoonmaakmiddelen.



Productaansprakelijkheid

Wij wijzen de bediener van het apparaat er uitdrukkelijk op dat de apparaten uitsluitend voor de reglementaire toepassing(en) mogen worden gebruikt. Wanneer de automaten voor een ander doel dan het reglementaire worden gebruikt, is de gebruiker of toepasser hiervoor volledig zelf verantwoordelijk. De fabrikant aanvaardt dan onder geen geval enige aansprakelijkheid.



Mogelijke gevaren

- Wanneer het apparaat stilstaat dient het borstel-aggregaat onmiddellijk te worden uitgeschakeld om te voorkomen dat de vloer of de vloerbedekking beschadigt wordt.
- Bij het transport in liften dient u zich te houden aan de hiervoor geldende instructies t.b.v. de gebruiker en aan de desbetreffende veiligheidsvoorschriften, met name v.w.b. het draagvermogen.



Werkplek

- De arbeidsplaats is achter de machine.



Onderhoudspersoneel

- De vloerreinigingsmachine mag alleen van personen onderhouden worden die over een vakkundige en wettelijke legitimatie beschikken.



Schoonmaakmiddelen

- Bij het gebruik van schoonmaak- en verzorgingsmiddelen dient op de aanwijzingen te worden gelet die de fabrikant t.a.v. gevaren heeft gegeven; draag indien nodig veiligheidsbril en -kleding.
- Gebruik alleen schoonmaakmiddelen die weinig schuim veroorzaken niet brandbaar zijn en die geen stoffen bevatten die niet algemeen een gevaar opleveren voor de gezondheid.
- Wij vestigen uitdrukkelijk de aandacht op de gevaren die ont staan bij het gebruik van licht ontvlambare, giftige, bijtende of irriterende stoffen of van stoffen die anderszins een gevaar opleveren voor de gezondheid.



Eerste ingebruikname

- Het apparaat wordt in de regel door een door ons hiertoe gemachtigde vakhandelaar geleverd; deze verzorgt ook de instructie t.a.v. de veiligheidsvoorschriften, de omgang met het apparaat en het onderhoud ervan en voert tevens de eerste ingebruikname uit.
- Is dit niet het geval, dan is de exploitant van het apparaat verantwoordelijk voor de instructie van de bediener..

Opbouw van de machine FloorMac

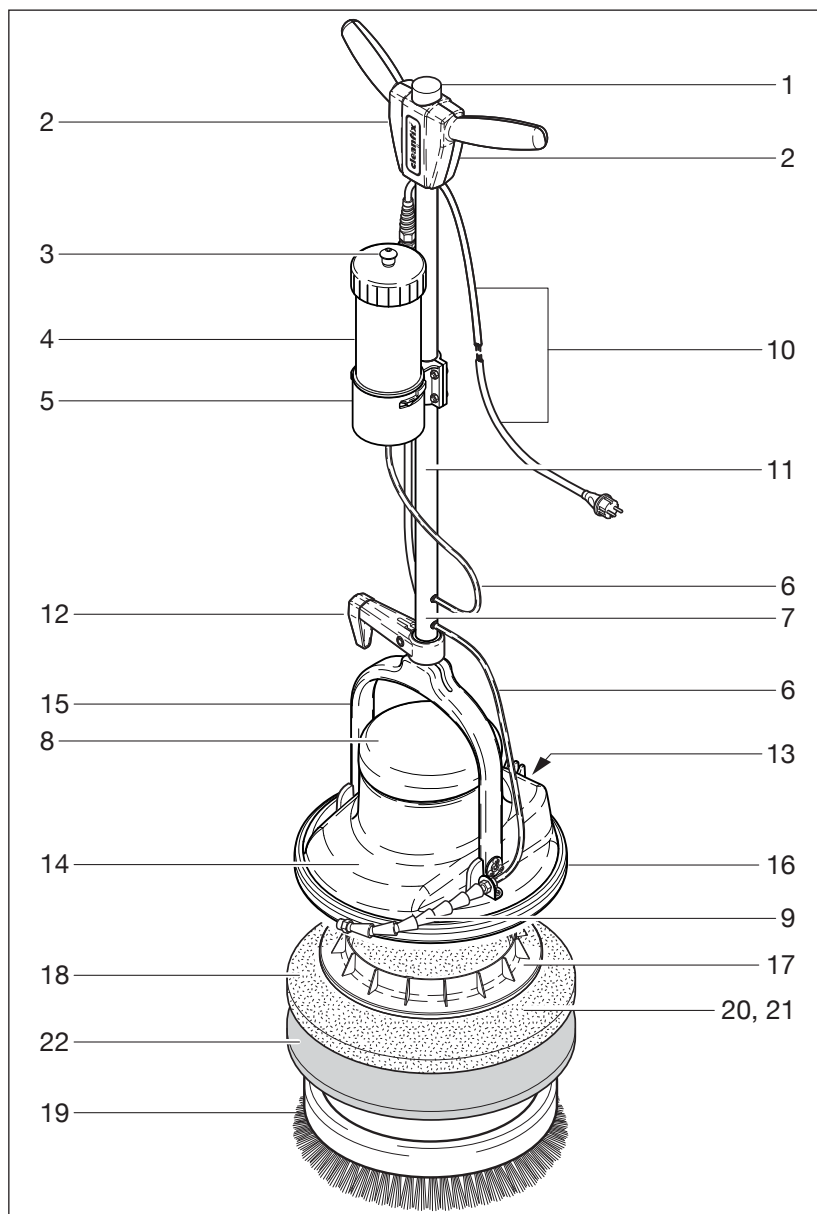

- 1 Knop voor schoonmaakmiddelen
- 2 Handvat varen en achteren
- 3 Dop blauw
- 4 Loogfles rood
- 5 Flessenhouder met bajonetsluiting
- 6 Verbindings slang fles - drukventiel
- 7 Drukventiel
- 8 Deksel in antracietgrijs
- 9 Schamierstukken met uitlooslang
- 10 Elektrische kabel 7.5 m
- 11 Steelbuis
- 12 Kabelhaak
- 13 Inluit schakelaar van de machine
- 14 Motorkap
- 15 Draaibeugel
- 16 Botsbescherming antraciet

Standaard accessoires

- 17 Padhouder
- 18 Microvezelpad, per stuk, Ø 33 cm

Optionele accessoires

- 19 Borstelring, ArtNr 718.059
- 20 Polijsten wit, Ø 33 cm, ArtNr 718.901.5, (doos/5)
- 21 Reinigingspad rood, Ø 33 cm, ArtNr 718.902.5, (doos/5)
- 22 Bonnet pad, Ø 33 cm , per stuk ArtNr 718.905

Producten

Vloerreiniger, 1 liter
ArtNr 190.056
Parket Cleaner en polijstmachine,
in spray fles 0,5 liter
ArtNr 190.057

Technische gegevens

FloorMac

Spanning	230 V
Borstelmotor	290 W
Werkbreedte	33 cm
Werkhoogte	25 cm
Kabellengte	7,5 meter
Gewicht	13 kg
Oscillerende bewegingen	1450 1/min.
Vibratie kracht handgreep	<2,5m/S ²
Geluidsdrukkniveau	63,5 dB (A)

1. Inbedrijfstelling / bediening

Let op: De spanning (V) in de schoonmaak-object moet worden aangegeven op het typeplaatje van de machine.

1.1 Waar kan ik FloorMac voor het reinigen en polijsten inzetten?

☞ Harde vloeren en trappen, parket geolied of verzegeld, kunststof vloeren alsmede PVC, linoleum, leemplaten, klinkerstenen, tegels, natuurlijke en kunstmatige stenen, houtgraniet, etc....

1.2 Toepassing Reiniging

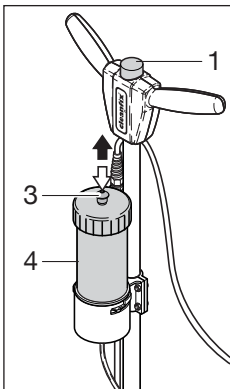

☞ Loogfles (4) met de vloer-reiniger en water vullen (dosering 1:10) en dop (3) naar boven trekken. De drijfplaat (17) met de nylon schijf (21) of de super schijf (18) op de vloer leggen en Cleanfix FloorMac erin zetten. De knop (1) zo lang drukken totdat de eerste druppels uit de loogfles op de vloer komen en vervolgens de machine inschakelen en het product onmiddellijk verwerken.

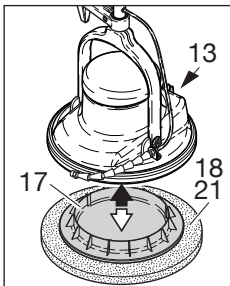

☞ Als u klaar bent met het werk dop (3) van de loogfles (4) naar beneden drukken. Haal de drijfplaat en de schijf van de Cleanfix FloorMac zodat de machine nooit op de nylon of super schijf komt te staan.

1.3 Toepassing polijsten

☞ Oppervlak met de Clean & Polish spray inspuiten, met de Cleanfix FloorMac en een nylon schijf inwerken en vervolgens polijsten.

☞ Haal de drijfplaat en de schijf van de Cleanfix FloorMac als u klaar bent met het werk zodat de machine nooit op de nylon schijf komt te staan.

2. ⚠ Belangrijke opmerkingen

- Om schade aan het apparaat te voorkomen, volg de instructies nauwkeurig. Veiligheidsinstructies precies!
- Apparaat nooit aan het snoer te trekken. Bij stekkers, uit te gaan!
- Alleen de fabrikant reinigingsmiddel.
- Na het gebruik machine nooit op de nylon of super schijven laten staan.
- Door het eenzijdige gewicht van de machine worden de schijven sarnen gedrukt en kunt u vervolgens niet meer gewoon werken. De schijf dient in ieder geval vervangen te worden.
- Door optillen van de machine kan de schijf met de aandrijfplaat makkelijk van de machine gehaald worden.

2. ⚠ Belangrijke opmerkingen

- Let op! De knop voor het schoonmaakmiddel maar korte tijd drukken en het product in druppels onmiddellijk verwerken.
- Grote hoeveelheden vocht in de grond kan binnendringen en schade veroorzaken inreparabelen.

3. Service

☞ In het geval van reparatie kunt u contact opnemen lhren gespecialiseerde groothandel of een van de erkende service agents.

☞ U wordt vakkundig en snel bedient.

⚠ Let op! Deze machine is alleen geschikt voor gebruik op effen oppervlaktes met een maximale stijging van 2%.

⚠ Let op! Deze machine is niet bestemd voor het gebruik op openbare wegen en straten.

4. Onderhoudsvorschriften

Volgende richtlijnen in acht worden genomen:

- ☞ Als u de machine reinigt of onderhoudt, ais u onderdelen vervangt of omschakelt op een andere functie dient u de aandrijving uit te schakelen en de stekker uit het stopcontact te trekken.
- ☞ De netkabel mag niet worden beschadigd doordat erover gereden, hij ingeklemd of eraan getrokken wordt of dergelijke handelingen.
- ☞ De netkabel dient regelmatig gecontroleerd te worden op tekens van beschadiging.
- ☞ De machine mag uitsluitend gebruikt worden ais de toestand van de netkabel onberispelijk is.
- ☞ Bij het gebruik van netkabels of machinekabels mag niet worden afgeweken van de door de fabrikant voorgegeven uitvoering.
- ☞ Bij het vervangen van koppelingen van netkabels of machinekabels dient de bescherming tegen spatwater en de mechanische stabiliteit gewaarborgd te blijven.
- ☞ Als u de machine in een lift transporteert dient u de steel / de disse! verticaal te houden zodat zij niet aan de wanden van de schacht hangen kunnen blijven.
- ☞ Er mogen alleen spuit- en schoonmaakmiddelen ingezet worden die voor het gebruik van de machine geschikt zijn.
- ☞ Nooit licht ontvlambare, brandbare, giftige, gezondheidsbedreigende, bijtende of irriterende stoffen gebruiken.
- ☞ Reparaties, inclusieve het aansluiten van spuitmiddelkabels en slangen, mogen alleen door de klantenservice of vakpersoneel op dit gebied worden doorgevoerd die ook met alle hier aan orde gekomen veiligheidsvoorschriften bekend zijn,

5. Opslag

Indien de machine niet in gebruik is, moeten zij worden opgeslagen (niet onder 0 ° C) te drogen en onder normale omstandigheden room.

Slotopmerkingen

De veranderingen in het kielzog van technologische vernieuwingen, Verbeteringen zonder voorafgaande kennisgeving!

Zorg voor het milieu

	Het verpakkingsmateriaal is herbruikbaar. Deponeer het verpakkingsmateriaal niet bij het huishoudelijk afval, maar bied het aan voor hergebruik.
	Onbruikbaar geworden apparaten bevatten waardevolle materialen die geschikt zijn voor hergebruik. Lever de apparaten daarom in bij een inzamelpunt voor herbruikbare materialen. Batterijen, olie en dergelijke stoffen mogen niet in het milieu belanden. Verwijder overbodig geworden apparatuur daarom via geschikte inzamelpunten.

CE-verklaring

Hiermee verklaart de producent,

Cleanfix Reinigungssysteme AG
Stettenstrasse 15 - CH-9247 Henau

Algeheel verantwoordelijk te zijn dat het product:

Eenschijfsmachine

FloorMac

Vanaf serienummer 8510 en verder
(Naam, type, serienummer)

waarop deze verklaring betrekking heeft, in overeenstemming is met de volgende normen:

Veiligheid:

EN 60335-1:2002;A1:04+A11:04+A12:06
EN 60335-2-67:2003

EMC:

EN 55014-1:2000+A1:01+A2:02
EN 55014-2:1997+A1:01
EN 61000-3-2:2000+corr:02+A2:05
EN 61000-3-3:1995+A1:01+A2:05
EN 61000-6-3:2001

EMF:

EN 50366:2003+A1:06
EN 62233:2006

(Titel en / of nummer en uitgavedatum richtlijn)

Bij deze verklaren we dat dit product voldoet aan de essentiële vereisten van de volgende richtlijnen:

2006/95/EC - 2006/42/EC - 2004/108/EC

Henau, 18.12.2008



Roland Flück
Hoofd Ontwikkeling

Cleanfix Reinigungssysteme AG

Stettenstrasse 15

CH-9247 Henau

Tel. 0041 71 955 47 47

Fax 0041 71 955 47 60

www.cleanfix.com

info@cleanfix.com